

# System HB

Lekkie dźwignice  
podwieszane ABUS

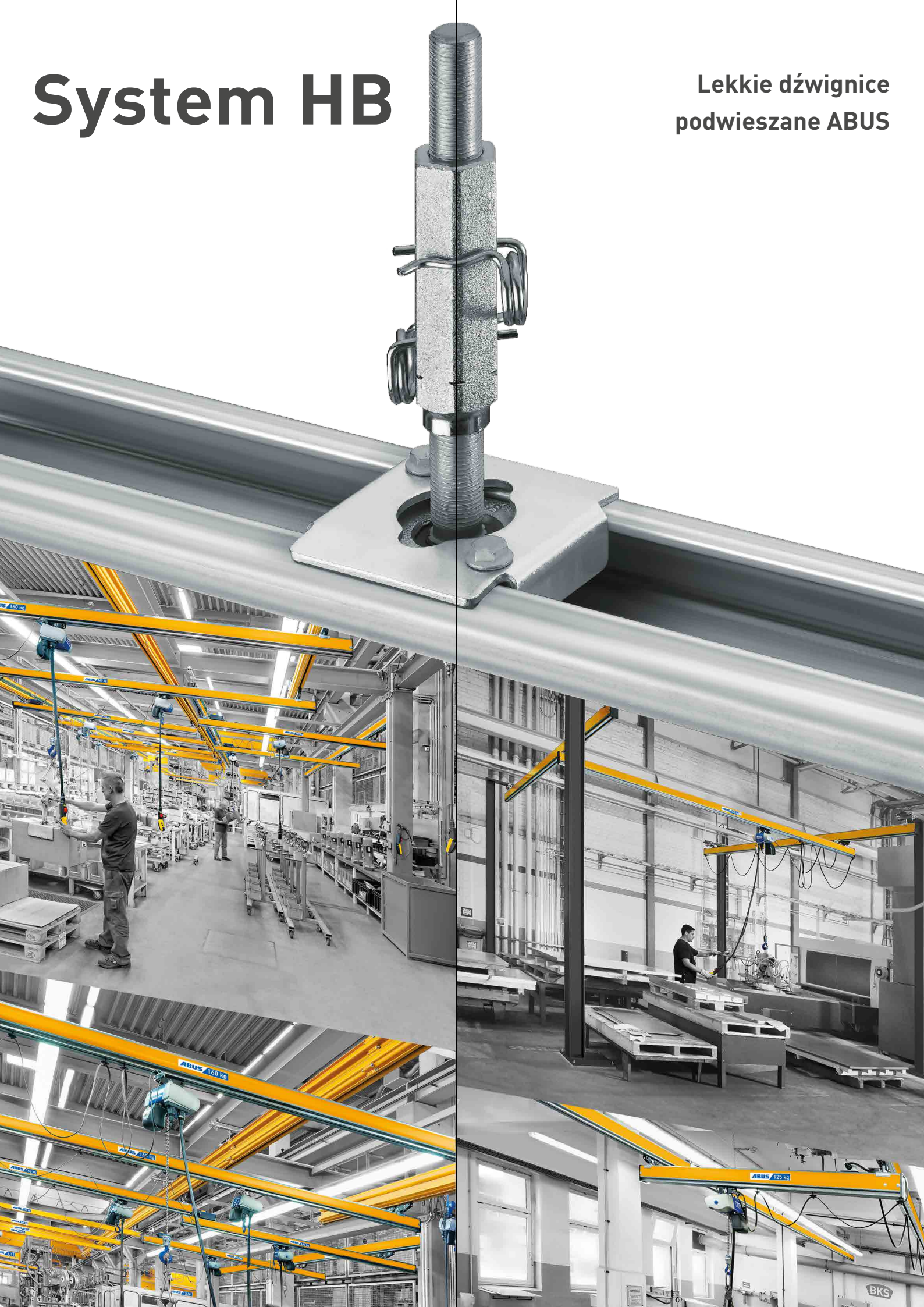



klamry skręcane

kotwy mocujące



wsporniki standaryzowane



klamry do montażu obwodowego



profile do montażu stropowego



klamry do montażu przelotowego



klamry do montażu przelotowego do dźwigarów żelbetowych

**Ustandaryzowane**  
lub dedykowane  
rozwiązania  
konstrukcyjne dla  
różnych warunków  
zabudowy.

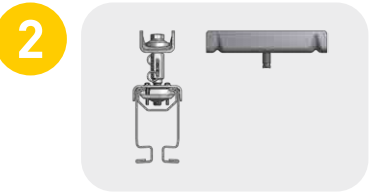

wieszak krótki

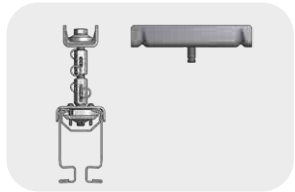

wieszak zwykły

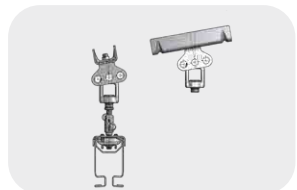

wieszak ukośny

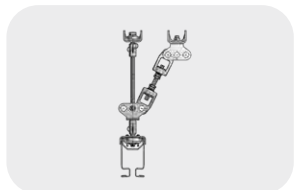

wieszak ze stężeniem



wieszak ukośny ze stężeniem

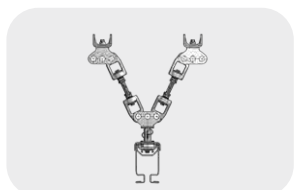

wieszak V

**Elementy podwieszenia**

Szeroka gama typów wieszaków umożliwia montaż systemu HB praktycznie do każdej konstrukcji.



HB110 S



HB150 S



HB150 A



HB190 S

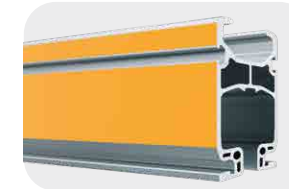

HB190 A



HB240 S

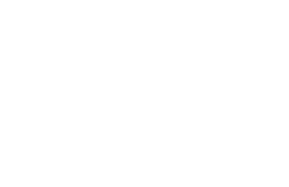

**Profile**

HB zostały zoptymalizowane pod względem sztywności i wysokości. Wytwarzane z najwyższą precyzją ze stali lub aluminium zapewniają idealną współpracę z elementami podwieszenia i wózkami systemu.





Wciągniki łańcuchowe ABUCompact i wózki systemu HB

**Wciągniki łańcuchowe**

Niezawodne elektryczne wciągniki łańcuchowe z rodziny ABUCompact oraz poruszające się płynnie i cicho wózki systemu HB zapewniają wysoką kulturę pracy, zarówno w czasie jazdy, jak i podnoszenia.

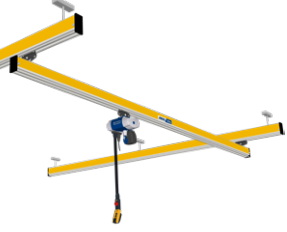
## System HB – dostępny asortyment

| obszar pracy   | typ   | ilustracja  | udźwig   | maks. dł. dźwigara suwnicy |
|--|---|---|----------|----------------------------|
| Transport liniowy  | System jednoszynowy   |  | 2.000 kg | -                          |
|  | Suwnica jednodźwigarowa EHB   |  | 500 kg   | 10,0 m                     |
| Transport powierzchniowy   | Suwnica jednodźwigarowa EHB-X (dźwigar podniesiony)                                 |   | 800 kg   | 10,0 m                     |
|  |   |   | 1.000 kg | 9,0 m                      |
|  |   |   | 1.250 kg | 4,0 m                      |
|  |   | Suwnica dwudźwigarowa ZHB   | 500 kg   | 8,0 m                      |
|  | 800 kg  |   | 8,0 m    |                            |
|  | 1.000 kg  |   | 7,3 m    |                            |
| Suwnica dwudźwigarowa ZHB-X (dźwigar podniesiony)                    | 500 kg  | 12,0 m  |          |                            |
|  | 800 kg  | 12,0 m  |          |                            |
|  | 1.000 kg  | 12,0 m  |          |                            |
| Suwnica dwudźwigarowa ZHB-I (torowisko z dwuteowników walcowanych)   | 500 kg  | 8,0 m   |          |                            |
|  | 800 kg  | 8,0 m   |          |                            |
|  | 1.000 kg  | 8,0 m   |          |                            |
| Suwnica jednodźwigarowa EHB-I (torowisko z dwuteowników walcowanych) |  | 500 kg  | 12,0 m   |                            |
|  |   | 800 kg  | 12,0 m   |                            |
|  |   | 1.000 kg  | 12,0 m   |                            |
|  |   | 1.250 kg  | 4,0 m    |                            |

Więcej informacji na temat systemu lekkich dźwignic podwieszanych HB do 2 t udźwigu można znaleźć w naszym głównym katalogu: System HB. Pobierz na naszej stronie internetowej!



Doradztwo i wsparcie techniczne przy doborze i konfiguracji systemów HB:

ABUS CRANE SYSTEMS POLSKA SP. Z O. O.  
ul. Gaudiego 20 · 44-109 Gliwice  
tel. 032 334 70 00 · fax 032 279 02 02  
info@abuscranes.pl · www.abuscranes.pl

**ABUS**  
CRANE SYSTEMS POLSKA